

■カラーアルミ(ロールフォーミング)

AF105タイプ AF105型 動き巾105<sup>+0.8</sup> t=1.0  
(目地ありタイプ)

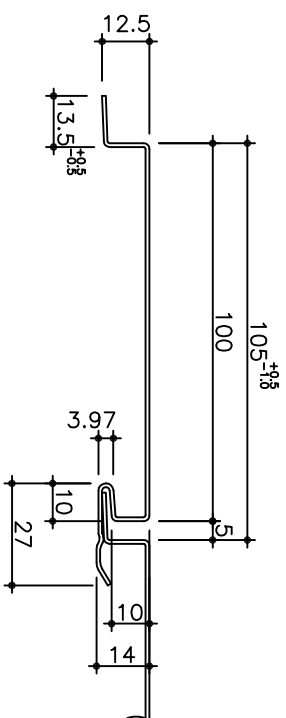

AF105タイプ AF100型 動き巾100<sup>+0.8</sup> t=1.0  
(目地なしタイプ)

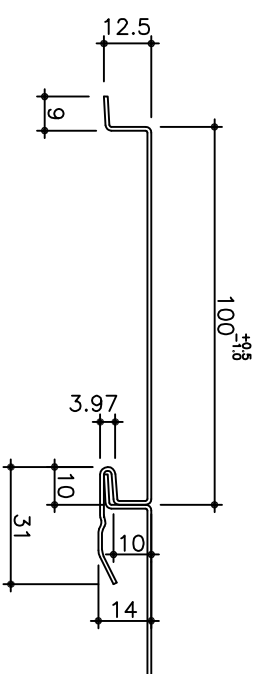

NC-101 廻り縁

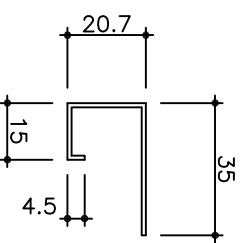

NC-101S 底目地廻り縁

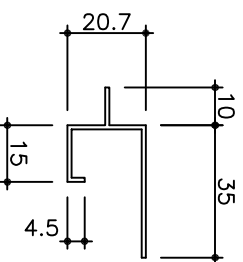

NC-200 H型接続

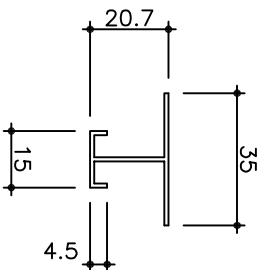

NC-5 捨板

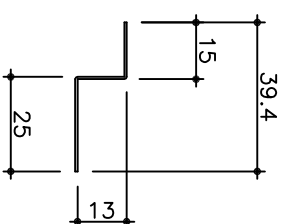

NC-310 出隅

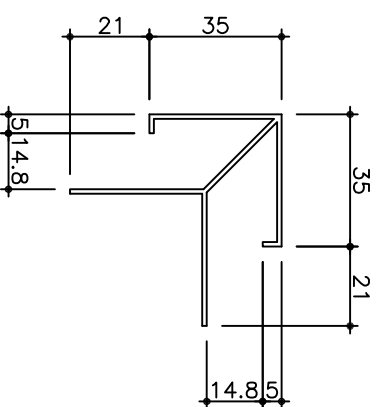

NC-311 入隅

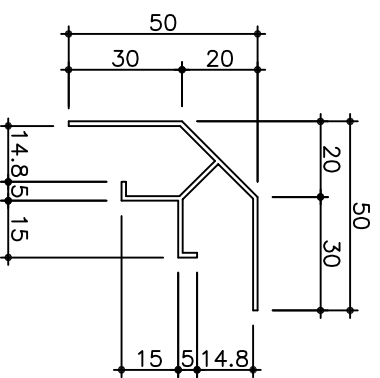

NC-250 腰水切

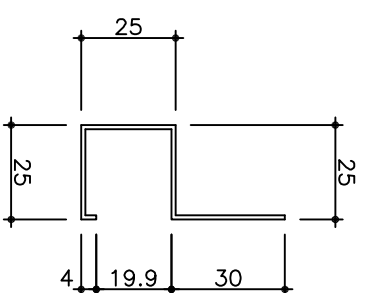

NC-303 出隅  
(目地あり用)

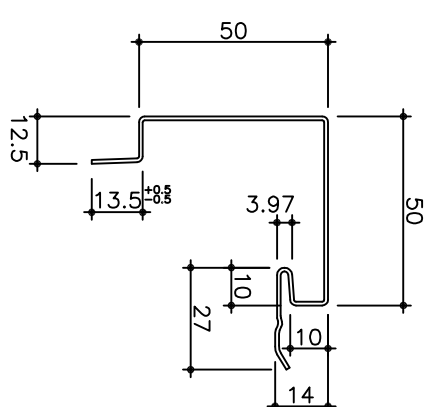

NC-304 入隅  
(目地あり用)

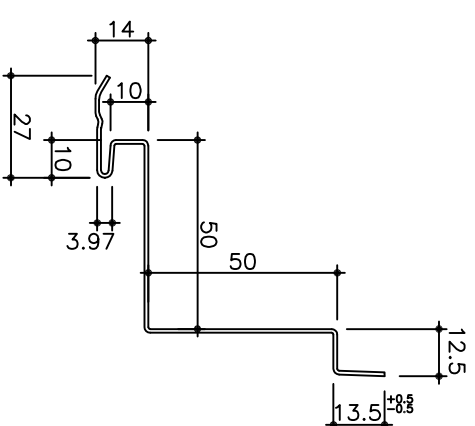

カラーアルミスパンダブル・付属品  
AF105タイプ(t=1.0)  
断面形状寸法図

Scale : 1/2